



BOSCH

Életre tervezve

A man with a beard and a woman are sitting on a light-colored sofa. The man is wearing a yellow polo shirt and has his arm around the woman. The woman is wearing a white top and is holding an open book with a teal cover. They are both smiling and looking at the book. The background shows a window with a view of greenery.

Kondenzációs készülékek

Energiatakarékos fűtési
megoldások a Bosch-tól

Tartalom

Tartalom	4
Tudnivalók az Ökodesign-irányelvről	
Kompakt fűtési rendszerek	5
Bosch kombi gázkazánnal	
Solar Inside	8
Szabályozó egység	
Condens 2000 W	9
Kondenzáció kicsit másképp	
Condens 2500 W	10
Kényelmes fűtés vonzó ár-érték aránnyal	
Condens 3000 W	11
Komplett megoldás a Boschtól	
Condens 5000 W	13
Nagy teljesítmény kis helyen	
Condens 5000 WT	14
Kis helyen nagy komforttal	
Condens 5000 FM	15
A helytakarékos megoldás	
Condens 5000 FM Solar	16
A Bosch sokoldalú megoldása	
Condens 7000 W	17
A Bosch legcsendesebb megoldása	
Condens 7000 WT	18
Kettő az egyben megoldás	
Condens 9000i WM	19
Rugalmasság és teljesítmény	
Condens 2000 F/3000 F	20
álló kondenzációs kazán	
Szabályzók	22
Kondenzációs készülékek	24
Indirekt fűtésű használati melegvíz-tárolók	26
Szolár tárolók	28
Fűtési puffertárolók	30
Kombi puffertárolók	30
Műszaki adatok	32

A Bosch jövőképe

Világszerte vezető technikai és szolgáltató vállalatként élünk a fejlődés minden lehetőségével. Célunk, hogy az életminőséget egyszerre innovatív és hasznos megoldásokkal javítsuk.

Bosch a termotechnikai piacon

A Bosch az európai fűtéstechnikai piac legnagyobb szereplője.* A cég WB6 hőcserélőjéből több mint 3 millió, a WB5 típusú hőcserélőből pedig több mint 1 millió darabot adtak el világszerte. A Junkers márkanév már 1932 óta tartozik a Bosch csoporthoz. Ez a név az egyik legnagyobb, legrégebbi fűtéstechnikai szereplője volt a magyarországi piacnak, mely fűtéstechnikai termékeket a Bosch 2010-től saját nevével forgalmazza.

Bosch minőség, megbízhatóság, innováció

A Bosch már a fűtéstechnikai berendezések piacának valamennyi szegmensében jelen van, legyen az hagyományos gázkészülék, kondenzációs kazán, vízmelegítő, vagy solár rendszer.

Bosch az innováció mozgatórugója

A Bosch az energiatakarékos rendszerek úttörője. Feladata, hogy a fűtéstechnikai termékeket folyamatosan fejlessze, hozzájáruljon az élhető környezet megteremtéséhez. Ezért termékkínálatában a megújuló energiákat használó solár megoldások között síkkollektorok és vákuumcsöves kollektorok is megtalálhatóak.

Bosch a környezetvédelemért

A környezetvédelem mindig is a vállalat stratégiájának szerves része volt. Hiszünk abban, hogy a Bosch erős és ésszerű fejlődése szempontjából óriási lehetőségeket rejt magában, mivel a környezetvédelmi technika piaca gyorsan növekszik. Célja, hogy olyan termékeket kínáljon, melyek technikai megoldásokat biztosítanak az ökológiai kihívásokra.

Bosch – Életre tervezve

A Bosch csoport különböző technológiák és szolgáltatások vezető nemzetközi szállítója. A cég stratégiai célja innovatív megoldások létrehozása a hálózatba kapcsolt világ számára. A Bosch csoport termékei és szolgáltatásai hasznos megoldásokkal javítják az élet minőségét. Az „Életre tervezve” szlogen ezt a világszerte elérhető technológiát jelenti.

Tekintse meg a Bosch termékválasztékát az alábbi linkeken!



Autóalkatrészek

Kiváló minőségű pótalkatrészek az Ön autójához
<http://hu.bosch-automotive.com/hu/>



Elektromos kéziszerszámok barkácsolóknak

A tökéletes szerszám minden ötletre
<http://www.bosch-professional.com/hu/hu/>

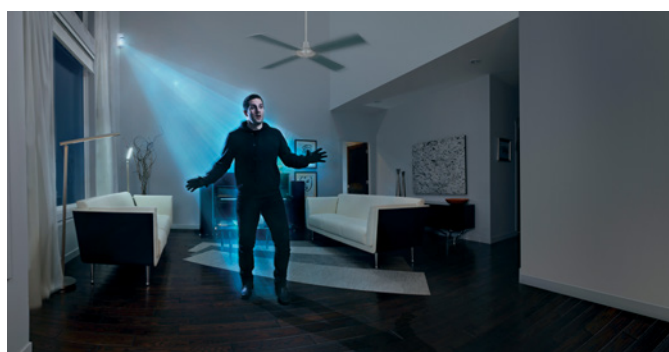

Biztonsági rendszerek

Biztonságosabbá teszi világát
<https://hu.boschsecurity.com/hu/>



Kerti gépek

Tökéletes törődés a kertjének
<https://www.bosch-garden.com/hu/hu/>



Háztartási eszközök

Tökéletes technológia a kényelmesebb életért
<http://www.bosch-home.com/hu/>

*A BRG Building Solutions piackutató intézet felmérése szerint, a 2014-2015 években a következő országokban eladott kazánok összes darabszámát tekintve: Franciaország, Németország, Olaszország, Hollandia, Lengyelország, Oroszország, Spanyolország, Törökország, Egigenült Királyság, Csehország, Svédország, Ausztria, Belgium, Bulgária, Dánia, Finnország, Magyarország, Litvánia, Románia, Szlovákia, Svájc, Ukrajna, Horvátország, Észtország, Görögország, Írország, Lettország, Norvégia, Portugália, Szlovénia.

Tudnivalók az Ökodesign-irányelvről (ErP)

Az Európai Unió megköveteli, hogy a kazánok és melegvíz-előállító készülékek 2015. szeptember 26-ától (Európa szerte) megfeleljenek bizonyos energiahatékonysági követelményeknek. Ez a háztartási gépeknél alkalmazott módszerhez („A++-tól G-ig” elv) hasonlóan címkék által valósul meg. A fűtési szektorban az Ökodesign-irányelv az úgy nevezett Lot 11 által már régebb óta ismert, amelyben a fordulatszám szabályozott szivattyúk környezetbarát kialakítását szabályozzák. A Lot 11-ből következik, hogy ezeket a készülékeket 2015. augusztus 1-jétől fordulatszám szabályozott szivattyúkkal (EEI 0,23) kell ellátni. A kazánokra („Lot 1”) és a melegvíz-előállító készülékekre („Lot 2”) vonatkozóan az Ökodesign-irányelv (ErP) úgy határoz, hogy a termékeket 70 kW teljesítményig és a kevesebb mint 500 liter ürtartalmú tárolókat energiahatékonysági címkével kell ellátni. Továbbá előírja, hogy ezeknek a termékeknek 2015. szeptember 26-tól bizonyos minimumkövetelményeknek meg kell felelniük. A hatékonysági osztályok besorolása a „szezonális helyiségfűtési energiahatékonyság” alapján történik. Ez az érték hasonló a már ismert hatásfokhoz, azonban másképp számítják, és kondenzációs vonatkozásban adják meg. Meleg víz előállítására szolgáló készülékek – például tárolók vagy vízmelegítők – esetében egyetlen értéket, az úgy nevezett melegvíz-előállítási energiahatékonyságot veszik alapul.

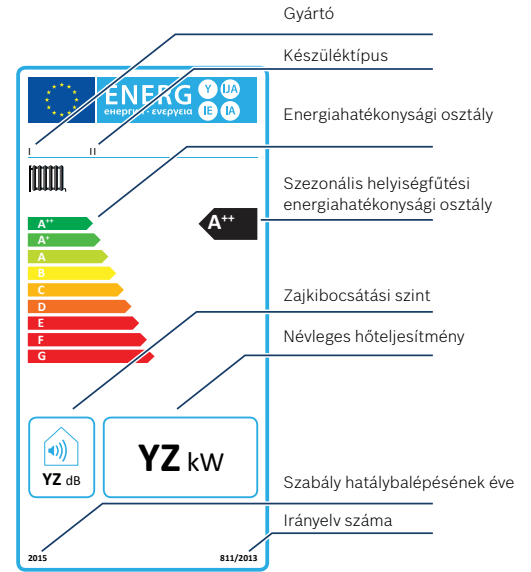

A műszaki adatok ErP mérőszámokkal történő bővítése és kiigazítása

Technikai adatok	Mértékegység	Adat
Névleges terhelési profil		XL
Hatékonysági osztály		A
Hangteljesítményszint LWA	dB	B
Éves energiafogyasztás	kWh/a	23
Éves tüzelőanyag fogyasztás	GJ	48
Csúcsidőn kívüli üzemelésre való alkalmasság		nem

Az ábrán egy ErP-címke látható példaként. Továbbá bemutatásra kerülnek az egyes ErP-mérőszámok.

Figyelem: A készülékek hatékonyságát már nem a DIN 4702 szerinti hatásfok segítségével tüntetjük fel. Ehelyett az ErP szerinti szezonális helyiségfűtési energiahatékonyság fog szerepelni.

Kondenzációs technológia szolárral kiegészítve: Természetes kapcsolat

Kondenzációs technológia szolár rendszerrel kombinálva

A Bosch kondenzációs gázkazán napkollektoros rendszerrel – energiatakarékos környezetkímélő megoldás

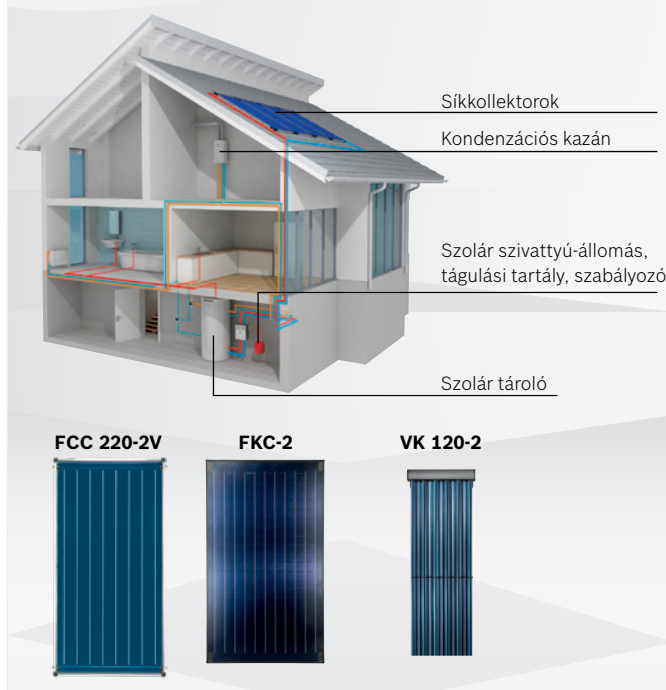

Meggyőző rendszer

Magas minőségű, innovatív, személyreszabott rendszerek: ezt jelenti a Bosch termékválasztéka. Termékeink kiegészítik egymást és összhangjuk tökéletessé teszi a teljes rendszert. Ennek eredménye az optimalizált energia-felhasználás, a komfortos és kényelmes meleg biztosítása. Ennek legjobb példája a kondenzációs technológia és a napenergia kombinációja.

Minden mellette szól

Az energiatakarékos kondenzációs technológia és a környezetbarát napenergia hasznosítás kombinációja valóban tiszta megoldást nyújt a használati melegvíz-készítés és a fűtés terén. A napenergia kihasználásával akár az éves melegvíz igény 70%-a, a fűtési energiaigény 30%-a is megtakarítható.

Tökéletesen szabályozva

Számos szabályozási lehetőség áll rendelkezésre a napkollektorral kombinált fűtési rendszerekhez. Az új generációs Bosch szabályozók biztosítják a Condens termékcsalád minden készülékének napkollektoros rendszerrel való összehangolását.

Kompakt fűtési rendszerek Bosch kombi gázkazánnal

A kombi gázkazánok nem tárolják a használati melegvizet, hanem melegvíz igény esetén egy beépített lemezes hőcserélő segítségével melegítik fel azt. Gazdaságossági szempontból kiemelkednek ezen készülékek, használatukkal elkerülhető az energiavesztés, amely a HMV tárolása közben elkerülhetetlenül fellép.

Fűtési rendszer kombi gázkazánnal

Alapvető rendszerelemek

- ▶ Gázkazán központi fűtéshez, a HMV előállításához szükséges beépített lemezes hőcserélővel
- ▶ Egy direkt fűtési kör
- ▶ Szabályozás a helyiség-hőmérsékletről, vagy a külső hőmérséklet függvényében történik

Műszaki jellemzők

- ▶ A direkt fűtési körrel rendelkező fűtési rendszereket szobatermosztáttal, valamint külső hőmérsékletérzékelővel együtt szállított időjáráskövető szabályzóval is lehet használni..
- ▶ A kombi kazánnal kialakított rendszerek kisebb helyet foglalnak el, mint más típusú kazánok.

- ▶ A HMV termelés mennyisége a beépített lemezes hőcserélőn átfolyó HMV maximális mennyiségére korlátozódik.
- ▶ A használati melegvíz több csapolóhelyen történő egyidejű vételezése a beépített lemezes hőcserélő fizikai adottságai által meghatározott értéken felül már nem lehetséges.
- ▶ A Bosch kazánok alkalmasak koncentrikus égéstermék elvezetési rendszerhez történő csatlakoztatásra, ennek segítségével biztosított a készülékek frisslevegő-ellátása és a füstgázelvezetés is. A helyiség levegője és a berendezés égéstere teljesen el vannak választva egymástól.

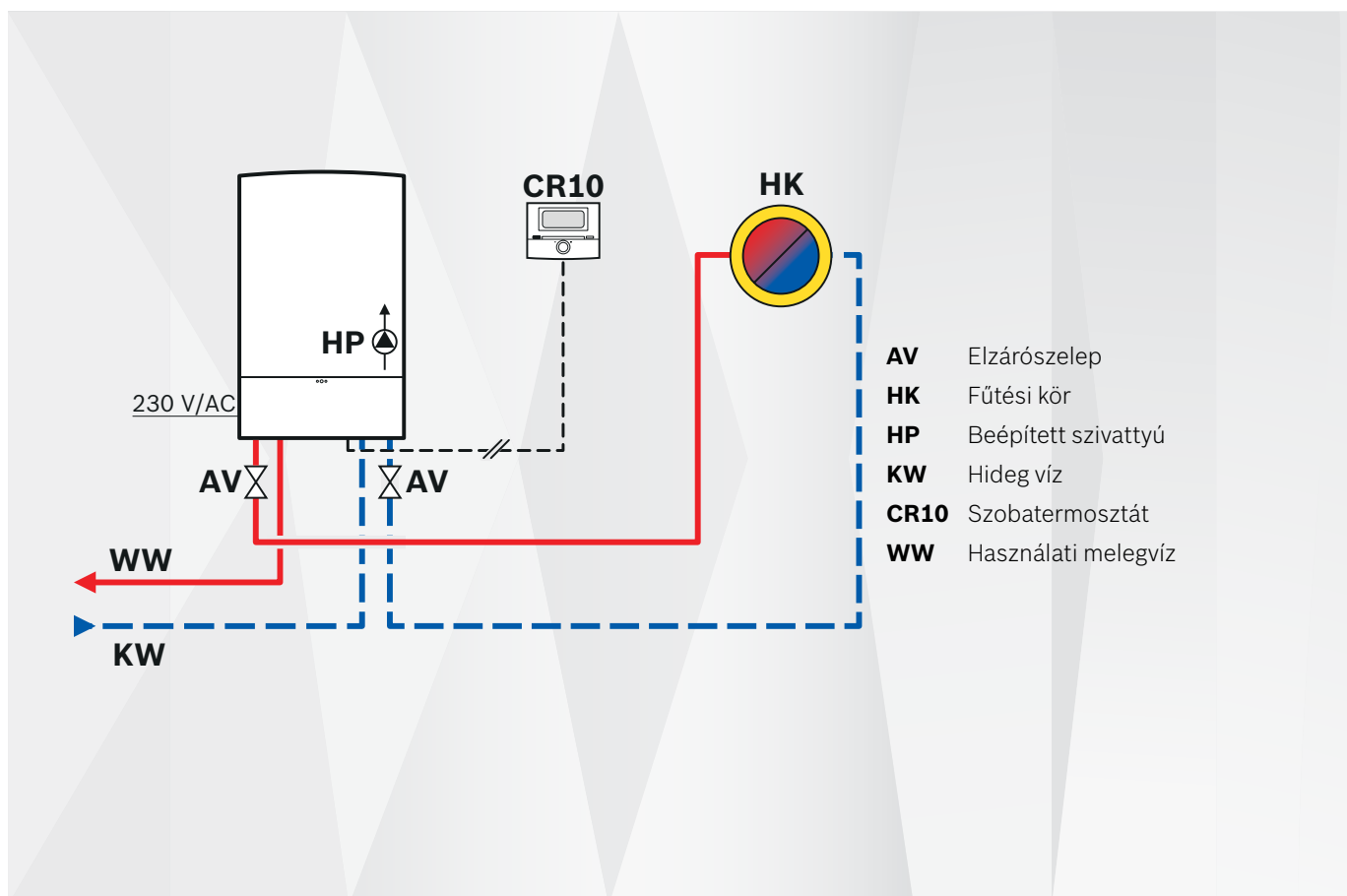

Kompakt fűtési rendszerek Bosch fűtő gázkazánnal

Egy jó meleg fürdő télen, egy frissítő reggeli zuhanyozás – a melegvíz kényelmet és meghitt hangulatot teremt. A Bosch készülékekkel mindez egyszerűen érhető el: a fűtőberendezés és a tároló kombinációja a meleg víz használatakor kivételes komfortot biztosít az Ön számára. Azonnal és gyakorlatilag állandó hőmérsékleten rendelkezésére áll a melegvíz függetlenül attól, hogy a fogyasztási hely a házon belül hol helyezkedik el.

Fűtési rendszer indirekt használati melegvítárolóval

Alapvető rendszerelemek

- ▶ Gázkazán központi fűtéshez, beépített váltószelep az indirekt tároló fűtéséhez
- ▶ Egy direkt fűtési kör
- ▶ Szabályozás a helyiség-hőmérsékletről, vagy a külső hőmérséklet függvényében történik

Műszaki jellemzők

- ▶ A direkt fűtési körrel rendelkező fűtési rendszereket szobatermosztáttal, valamint külső hőmérsékletérzékelővel együtt szállított időjáráskövető szabályzóval is lehet használni.
- ▶ A tároló magasságától függően akár a gázkazán alatt is elhelyezhető így kompakt rendszerek valósíthatók meg.

- ▶ A tároló felfűtése a beépített csőkiágyn keresztül történik.
- ▶ A használati melegvíz több csapolóhelyen történő egyidejű vételezése lehetséges a nagyobb melegvíz igények kielégítésére. A tároló méretének kiválasztásához javasoljuk az NL szám használatát.
- ▶ A Bosch kazánok alkalmasak koncentrikus égéstermék elvezetési rendszerhez történő csatlakoztatásra, ennek segítségével biztosított a készülékek frisslevegő-ellátása és a füstgázelvezetés is. A helyiség levegője és a berendezés égéstere teljesen el vannak választva egymástól.

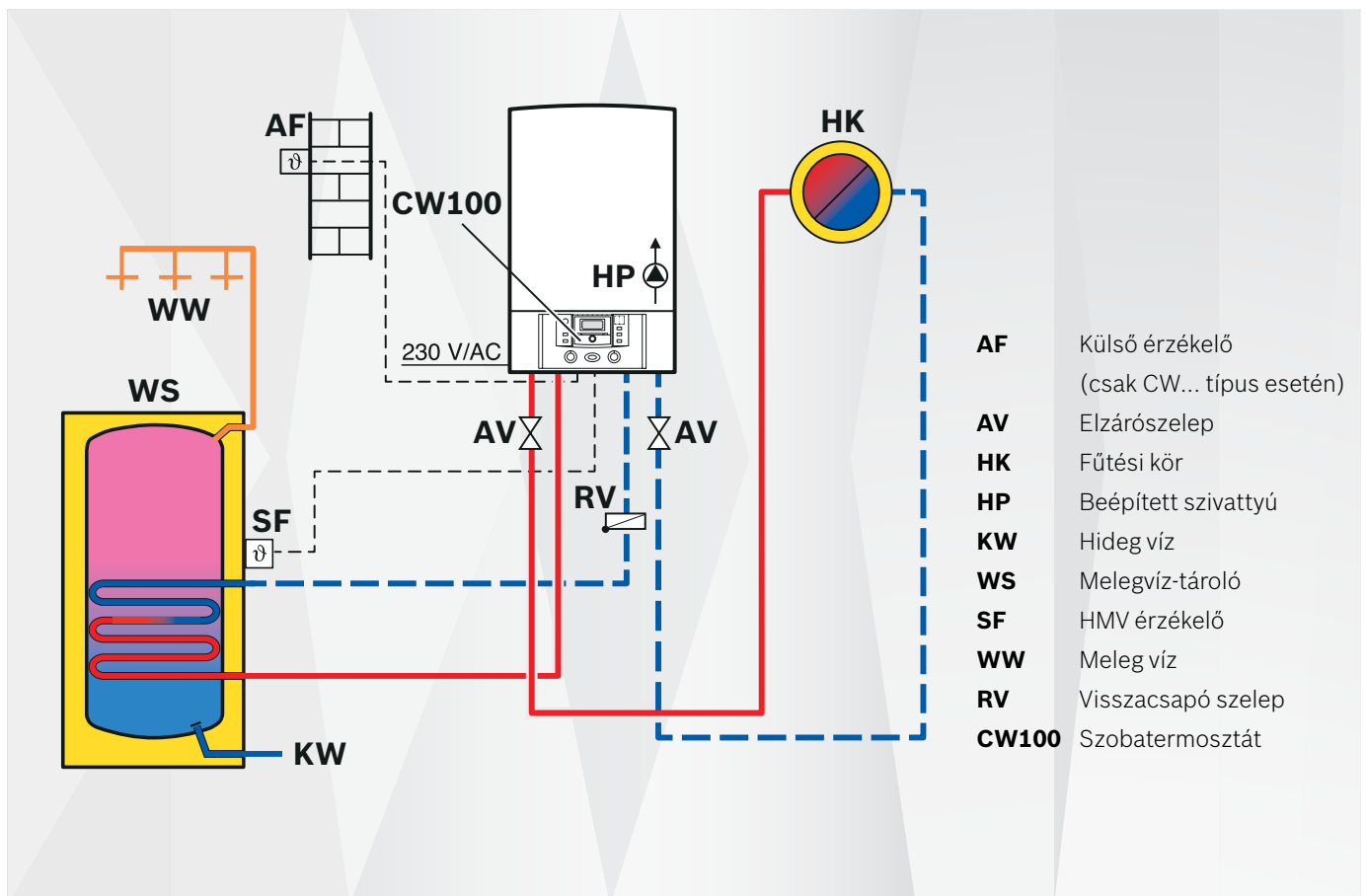

A napkollektoros rendszer hatékony működéséért az MS100 modul felel

Az egyik legfigyelemreméltóbb rendszermegoldás a napkollektoros rendszer egyesítése a kondenzációs gázkazánnal. Mindkét technológia az élvonalhoz tartozik energiahatékonyság, környezetvédelem és komfort tekintetében

Napkollektoros rendszer használata esetén mindig javasolt egy kiegészítő fűtőkészülék használata a melegvíz és a fűtési hőigény biztonságos fedezése céljából. Ha úgy dönt, hogy meglévő gázkazános rendszerét bővíteni kívánja a Bosch napkollektoros rendszerével, így Ön élvezheti a szabadon

hozzáférhető napenergia minden előnyét is – a napenergia-hasznosító rendszerbe történő befektetéssel megtakaríthatja a HMV előállítás éves költségének akár 70%-át. Ráadásul a napkollektoros rendszer segíti a kazán működését is, megnövelve annak élettartamát.

A használati melegvíz előállítása napenergiával két csőígyós használati melegvíz tárolóval

Ezzel a kialakítással a HMV előállítás költségének akár 70%-át is meg lehet takarítani, és számos új építésű ház esetében már irányadónak számít. A CW100 külső hőmérséklet által vezérelt szabályozó a fűtési rendszert vezérli. A napkollektoros rendszer hatékony működéséért az MS100 modul felel, amely a CW100 szabályozóval kéteres BUS kábelen keresztül kommunikál. A napenergia maximális kihasználása érdekében javasol-

juk a termosztatikus keverőszelep beépítését. Így a CW100 szabályozón a tároló maximális hőmérséklete beállítható 90 °C-ra, és egyidejűleg megbízható védelmet nyújt a túl meleg víz által okozott kellemetlen forrázás ellen.

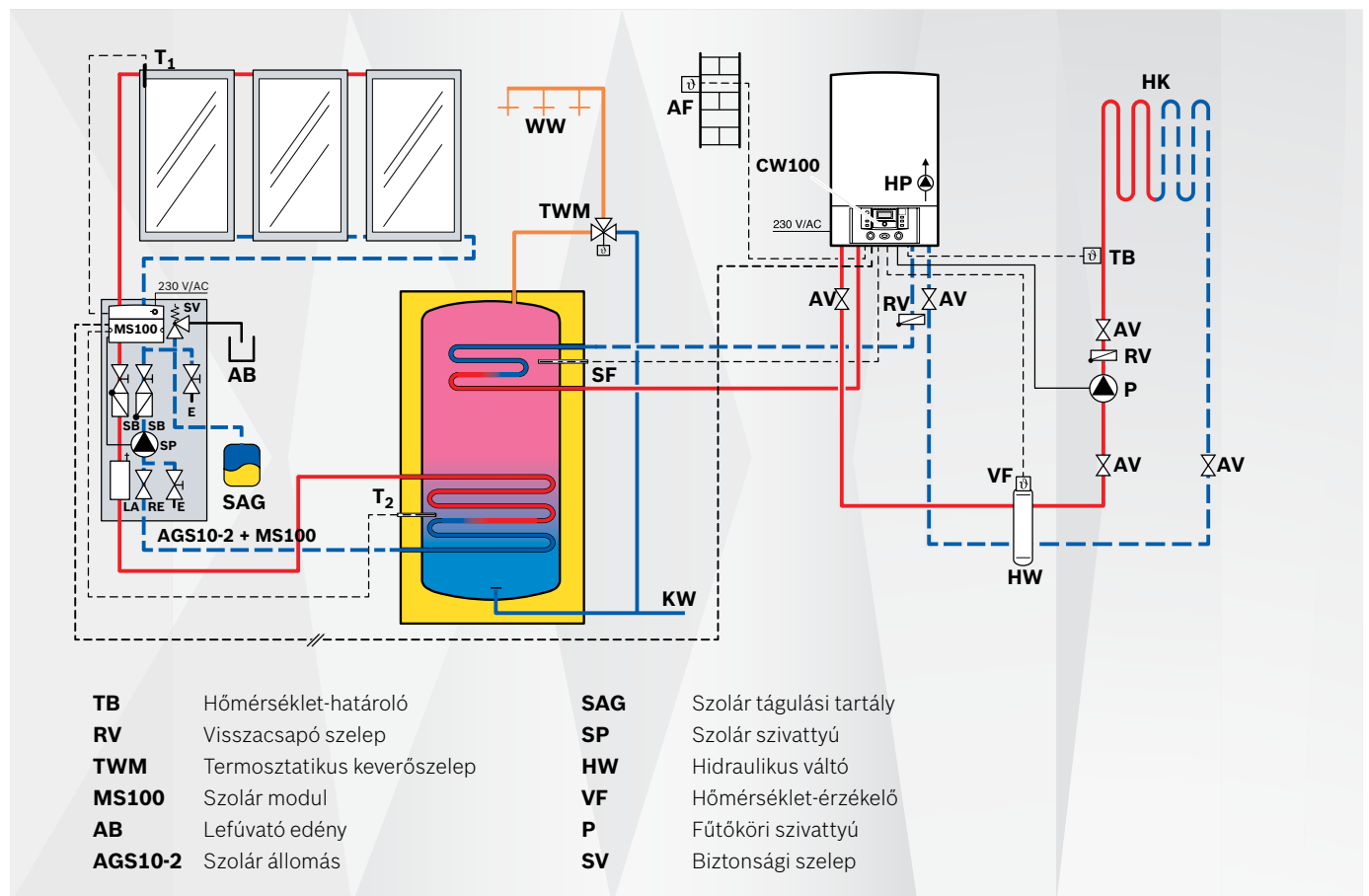

Solar Inside

Szabályozó egység



A napenergia-hasznosítás optimalizálásához szabadalmaztatott algoritmussal rendelkező új Bosch szabályozó használatával az üzemeltetési költségek akár további 15%-al csökkennek, a napkollektoros rendszer és a kondenzációs kazán kombinációjához képest. Hogyan működik?

Amikor a kazán és a Bosch napkollektorok működni kezdenek, a szabályozó összegyűjti a tapasztalati értékeket az időjárásról és az elhelyezkedésről. Ha süt a nap, a szabályozó ezt érzékeli, és kiszámítja a napenergia pillanatnyi kihasználtságát. Az így kapott adatokat összehasonlítja a meglévő tapasztalati értékekkel. A Bosch által szabadalmaztatott optimalizáló eljárás kiszámítja a HMV előállítás számára ténylegesen rendelkezésre álló napenergia nagyságát.

Ha elegendő mértékű energia áll rendelkezésre akkor a szabályozó megengedi, hogy a tárolóban a hőmérséklet a beállított

érték alá süllyedjen. Ha elhasználta a rendelkezésre álló meleg vizet, a kondenzációs kazán készenléti üzemmódba kapcsol, de nem indul be azonnal. Így a tárolóban lévő víz rövid ideig napenergiával lehet felfűteni. Ha tovább csökken a tároló hőmérséklete akkor a gázkazán felfűti a tárolót. A SolarInside szabályozó egység használatával: más rendszerekkel összehasonlítva akár további 15% megtakarítást tesz lehetővé, 100%-os HMV komfort mellett.

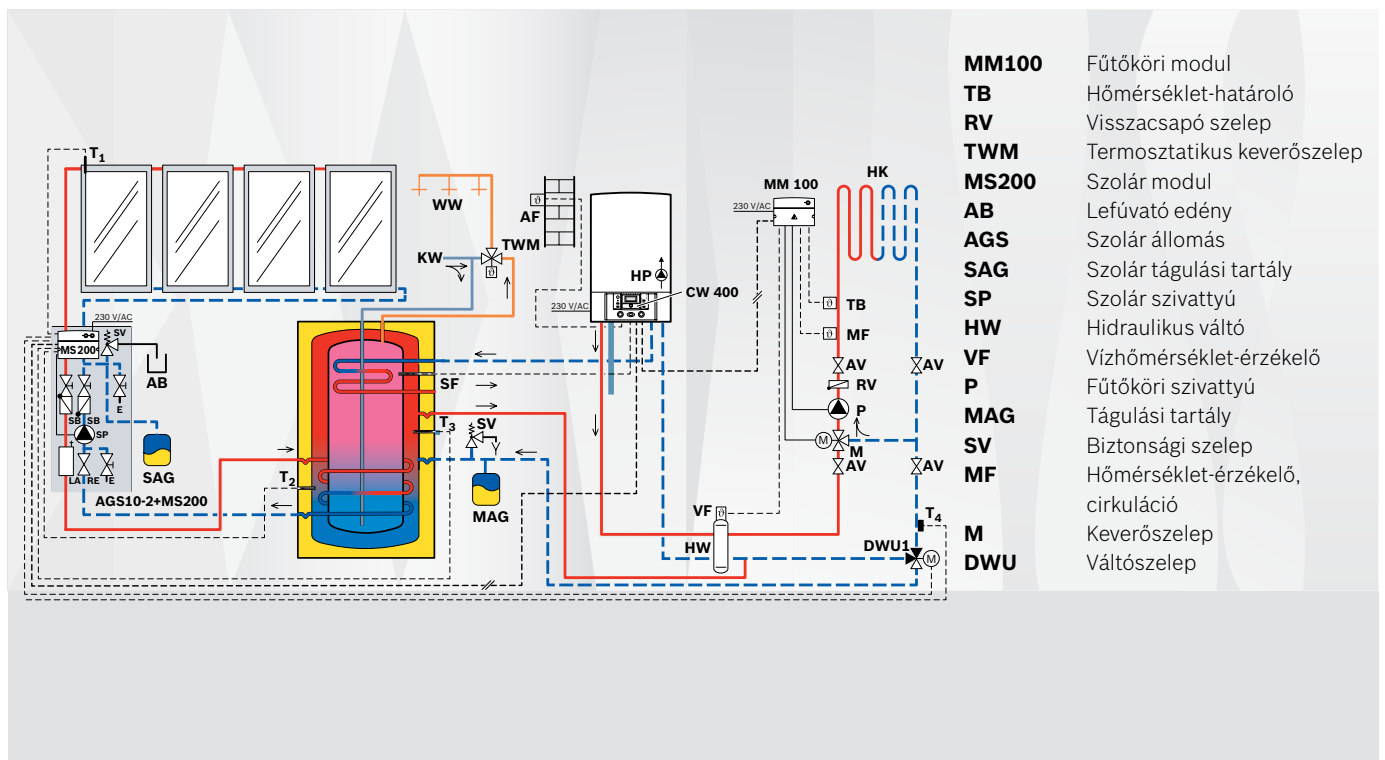

Szolár használati melegvíz készítés és fűtésrészegítés kevert fűtési körrel

A napkollektoros rendszerrel történő fűtésrészegítés esetén a nap energiája 20 és 40% közötti mértékben képes lefedni a teljes fűtési energiaigényt. A napkollektoros rendszer a kombi puffertároló külső terét fűti. A puffertárolóban lévő melegvíz átadja a hőjét a belső tárolóban lévő használati melegvíznek.

A CW400 időjárás-követő szabályozó az MM100 fűtőköri modulal együtt vezérli a fűtési rendszert. A napkollektoros rendszer működését, a HMV tároló fűtését, illetve fűtésrészegítés váltószelepét az MS200 modul végzi.

Condens 2000 W

Kondenzáció kicsit másképp

A kondenzációs technológia segít az égéstermékben lévő rejtett hő kiaknázásában. A speciális technológiának köszönhetően akár 88%-os szezonális hatásfokkal segíti az energiamegtakarítást. Szeretne gázszámláján spórolni, emellett a régi termosztát nyújtotta kényelmet használni? A Condens 2000 W esetén nem szükséges új termosztát kezelését megtanulni, mert a készülékhez a régi termosztát** is használható, ezáltal a beruházás költsége is csökkenthető.

Kondenzáció az utánkapcsolt hőcserélőnek köszönhetően

A Condens 2000 W egyszerű technológiája, egy régi jól bevált rendszeren alapul. A készülék második alumínium ötvözetű füstgáz hőcserélője biztosítja a 88%-os szezonális hatásfokot.

Intelligens alkalmazhatóság

Szeretne gázszámláján spórolni, emellett a régi termosztát nyújtotta kényelmet használni? A Condens 2000 W esetén nem szükséges új termosztát kezelését megtanulni, mert a készülékhez a régi termosztát is használható, ezáltal a beruházás költsége is csökkenthető.

Égéstermék-elvezetés Bosch tartozékokkal

A Bosch kazánokhoz együtt tanúsított, speciális Ø60/100 és Ø80/125 mm-es füstcsövek kaphatók, melyek segítségével a legextrémebb hosszak is áthidalhatóak. Ha az így kialakított elvezetési hosszak kevésnek bizonyulnak, a Ø80/80 mm-es szétválasztott elvezetési rendszer biztos, hogy megoldást nyújt.

Biztonság a zárt égéster miatt

Ha egy hagyományos (nyílt égésterű) gázkazán található otthonában, akkor a helyiség levegőjét használja, ezáltal meghibásodás esetén veszély forrása is lehet. A Condens 2000 W zárt égésterű és zárt égéstermék-elvezető rendszere miatt ez a veszély nem fenyeget, tehát a felújított rendszer nemcsak takarékosabb, hanem biztonságosabb is lesz.

Kombiként is kényelmesen

A kazán **-os melegvíz-komforttal rendelkezik, és 11,4 l/perc melegvíz szolgáltatásra képes az EN625 szabvány szerint.

A készülék előnyei

- ▶ Széles modulációs tartomány
- ▶ Kis helyigény
- ▶ Egyszerű kezelés a nagyméretű LCD kijelzőnek köszönhetően
- ▶ Halk üzemmód, alacsony szervizigény, egyszerű karbantartás
- ▶ Szolár kompatibilitás



Condens 2000 W

ZWB 24-1 RE 23 kombi kondenzációs készülék

Maximális fűtési teljesítmény: 24 kW

Maximum melegvíz-készítési teljesítmény: 24 kW

Szélesség×magasság×mélység:

440 mm×725 mm×355 mm

* Az ErP 2009/125/CE irányelv alapján

** Kompatibilis a 230 V-os On/Off és OpenTherm termosztátokkal

Condens 2500 W

Kényelmes fűtés vonzó ár-érték aránnyal

Ami a megbízható márkaminőséget illeti, semmi nem veheti fel a versenyt a Condens 2500 W kondenzációs gázkazánnal. Megbízhatóan és magas hatásfokkal biztosítja otthonában a fűtést és a használati meleg vizet, és egyúttal segíti az energia megtakarítást is. A jó minőségű, tartós Bosch technika és a vonzó ár-érték arány kombinációja nyerő képlet – és ideális megoldás otthona számára.

Helytakarékos kialakítás

Megfelelő helyet találni a lakásban a Condens 2500 W számára könnyebb, mint gondolná. Korszerű, kis méretű kialakításával ez a falra szerelhető kazán nemcsak jól mutat, de nagyon kis helyet is foglal. A kazán szabványos függőleges, falközeli csatlakozókkal van felszerelve ezáltal esztétikusan lehet szerelni.

Egyszerű kezelés

A Condens 2500 W LCD-s felhasználói felülete világos felépítésű és ésszerű elrendezésű. Néhány kulcsszóval és logikus szimbólummal egyszerű és logikus a kezelése – még sötétben is, mivel a kijelző háttérvilágítással rendelkezik.

Használati meleg víz 3***-os kényelemmel

A Condens 2500 W „melegvíz parancsra” funkciójának köszönhetően a melegvíz azonnal rendelkezésre áll.

Szabályozhatóság

A Condens 2500 W beépített időjárás követő szabályzóval rendelkezik ezt a szabályozási módot egyaránt ajánlott használni felület és radiátoros fűtésre is. Az időjárás követő szabályzó a készülék teljesítményét és fűtővíz hőmérsékletét optimalizálja az épület mindenkorai hőigényéhez. Kezelése egyszerű és átlátható. A készüléknek új fejlesztésű elektronikus szabályzóegysége van, amely lehetőséget ad az összes jelenlegi Bosch szabályzóegység és vezérlőmodul használatára.

A készülék előnyei

- ▶ Magas hatásfok
- ▶ Széles modulációs tartomány 1:8
- ▶ Beépített időjáráskövető szabályzó
- ▶ Folyamatosan szabályozható teljesítmény
- ▶ 3 ***-os használati meleg víz-előállítási komfort
- ▶ Egyszerű kezelhetőség LCD-s felhasználói felülettel
- ▶ Háttér világítású LCD kijelző
- ▶ Kis méret
- ▶ Gyors és egyszerű felszerelhetőség
- ▶ Könnyű karbantartás



Condens 2500 W

WBC 24-1 DE ⁽¹⁾ fűtőkészülék

WBC 28-1 DCE ⁽²⁾ kombi készülék

Maximális fűtési teljesítmény: 24 kW

Maximális használati melegvíz-készítési teljesítmény: 28 kW

Szélesség×magasság×mélység:

400×815×300 mm

Condens 3000 W

Komplett megoldás a Boschtól

Hagyományos fűtési rendszerek felújításánál a Condens 3000 W jó választás, hiszen a régi, túlméretezett rendszereken még radiátoros fűtésnél is gazdaságosan üzemeltethető. Megfelelő szabályozóval akár radiátoros és padlófűtéses rendszereken is alkalmazható, de padlófűtésre közvetlenül is köthető.

Biztonságos

A Condens 3000 W-vel biztonságban érezheti magát. A kondenzációs készülékek alapvetően zárt égésterűek, így a helyiség levegőjétől függetlenül működnek, nem befolyásolják annak minőségét. Egy speciális billentyűkombinációval valamennyi beállítás rögzíthető, így ha gyermekei fel szeretnék fedezni a készüléket és elkezdenék nyomogatni a gombokat, akkor is nyugodt maradhat. Senkinek sem kell emiatt majd hideg vízzel zuhanyoznia, vagy kézmosás közben leforráznia magát, mert az elvégzett alapbeállítások a billentyűzár miatt nem változnak.

Teljes körű megoldás

A Condens 3000 W mindazt kínálja, ami egy modern kondenzációs készüléktől elvárható, és még egy kicsit többet is: akár 92%*-os szezonális hatásfokkal segít az energiamegtakarításban anélkül, hogy a komfortérzet csökkenne. A Condens 3000 W egészen egyszerűen kombinálható a Bosch szolár rendszerrel, kihasználható a Nap ingyenes energiája, és az energiaszámla még tovább csökkenthető.

Kicsi és megbízható

400×850×370 mm – a Condens 3000 W kondenzációs készülék halk működésű és optimálisan elhelyezhető kis helyeken, akár beépített szekrényben is. A fűtőkészülékek beépített váltószeleppel rendelkeznek a használati melegvíz-tároló közvetlen csatlakoztatásához, amely egyszerűsíti a kivitelezést. A készülék szabályozását BUS kommunikációs szobatermosztátok vagy időjáráskövető szabályozó végezheti.

A készülék előnyei

- ▶ ***-os melegvíz komfort (kombi készülékek)
- ▶ Kombi készülékek „Melegvíz parancsra” funkcióval
- ▶ A kombi készülékek maximális melegvíz-teljesítménye 12 l/perc ($\Delta T=30^{\circ}\text{C}$, EN 625)
- ▶ A fűtő változathoz használati melegvíz-tároló is csatlakoztatható
- ▶ Kezelőbarát multifunkcionális kijelző
- ▶ Szolárkompatibilitás az új szabályozóprogramnak köszönhetően

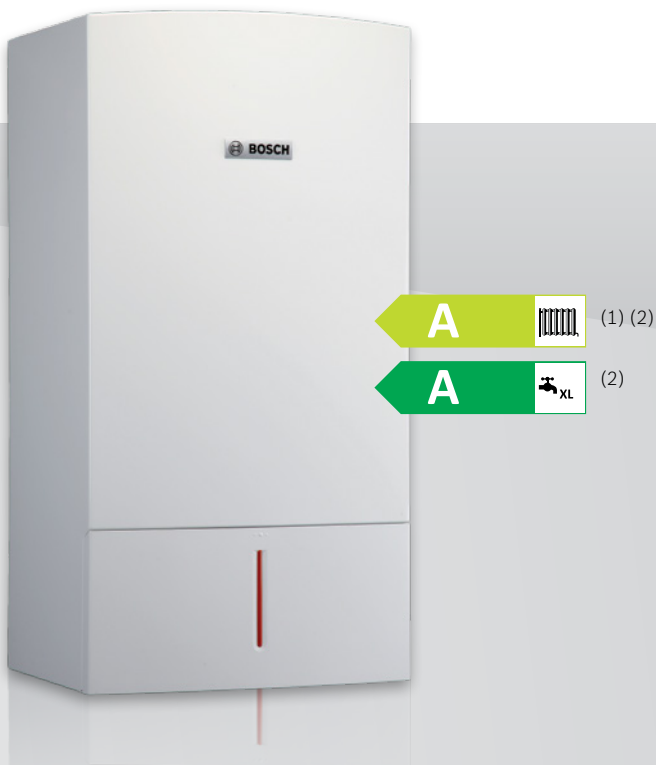

Condens 3000 W

ZSB 14-3 CE ⁽¹⁾ fűtőkészülék
ZSB 22-3 CE ⁽¹⁾ fűtőkészülék
ZWB 28-3 CE ⁽²⁾ kombi készülék

Maximális fűtési teljesítmény: 14 és 22 kW
 Maximális használati melegvíz-készítési teljesítmény: 28 kW

Szélesség×magasság×mélység:
 400 mm×850 mm×350 mm

* Az ErP 2009/125/CE irányelv alapján



Condens 5000 W

Nagy teljesítmény kis helyen

Társasház, áruház vagy egyéb nagy hőigényű épületekbe kiváló megoldás. A Condens 5000 W készülékek szülőban vagy kaszkád kapcsolásban időjáráskövető szabályozók segítségével látnak el takarékos fűtési feladatokat. A használati melegvíz-ellátása 120–2000 l térfogatú tárolók segítségével történhet.

Nagy rendszerek megoldása

A Condens 5000 W készülékek kaszkádkapcsolásban is használhatók, ezáltal nagyobb társasházak, kommunális létesítmények és ipari üzemek fűtése és melegvíz-ellátása is megoldható. Időjáráskövető szabályozó segítségével akár 16 db Condens 5000 W készülék köthető össze, az így létrejövő hőközpont modulációs tartománya akár 2-100%-ig is terjedhet. A kaszkádba kötött kondenzációs készülékek a megfelelő szabályozó alkalmazásával kedvezőbb üzemeltetési költséget jelentenek, mint 1 db nagyobb teljesítményű készülék.

Tartozékok széles választéka

A Condens 5000 W rendkívül széles tartozék választéka segít a lehető legmagasabb használati komfort elérésében. Az időjáráskövető szabályozó rendszer alkalmazása lehetővé teszi, hogy a lehető legkomfortosabb rendszer jöjjön létre. A gyári füstgáz-elvezetési tartozékok segítségével pedig közel 50 m-es elvezetések is létre hozhatóak, így biztosítva a leg rugalmasabb készülék elhelyezést.

A készülék előnyei

- ▶ Sorházakba, kommunális létesítményekbe, ipari üzemekbe történő beépítésre is alkalmas
- ▶ Széles modulációs tartomány
- ▶ Kis helyigény
- ▶ Időjáráskövető szabályozó csatlakoztatható
- ▶ Halk üzemmód, alacsony szervizigény, egyszerű karbantartás



Condens 5000 W

ZBR 70-3 fűtőkészülék

ZBR 100-3 fűtőkészülék

Maximális fűtési teljesítmény:
70 és 100 kW

Szélesség×magasság×mélység:
520 mm×980 mm×465 mm

Condens 5000 WT

Kis helyen nagy komforttal

A nagy melegvíz-igény nem feltétlenül jelent nagy helyigényt is. A Condens 5000 WT jó példája ennek. A beépített tárolós kazán, akár egy félreeső falsarokból is képes ellátni több csapoló egyidejű melegvíz-igényt. A továbbfejlesztett Bosch Heatronic® IV elektronika további előnyöket biztosít.

Beépített tároló

A kazán a beépített 48 l-es zománcozott tárolójának köszönhetően nagy mennyiségű melegvíz-készítésére képes. A 30 kW melegvíz teljesítmény miatt 16,5 l/perc mennyiséggel szolgálja a melegvíz-igényeket.

Időjárás szerint takarékosan

A kondenzációs kazán időjáráskövető szabályozójával együttműködve nyújtja legjobb hatásfokát. Az időjáráskövető szabályozó segítségével a gázszámla is csökkenthető azáltal, hogy a fűtési víz hőmérsékletét mindig a lehetőségekhez képest a legalacsonyabbra állítja. Használja a maximális tudást a Bosch CW időjáráskövető szabályozóival.

Nincs lehetősége időjárás követő szabályozó kiépítésére?

A Bosch helyiség-hőmérséklet szabályozói egy nem Bosch márkájú termosztáthoz képest jelentős komfort többlettel és energiamegtakarítási lehetőségekkel bírnak.

Maximális hatások

A készülék Al-Si hőcserélőjének és a Bosch időjáráskövető szabályozóknak köszönhetően képes a kazán a maximális hatások elérésére. A Bosch teljes időjáráskövető szabályozó generációja használható, így komplett rendszereket is létrehozhatunk.

Szolár kompatibilitás

A beépített tároló nem jelenti azt, hogy a solár rendszerről le kell mondanunk. Egy előtét tároló segítségével, használati melegvíz-készítésnél élvezhetjük a Nap ingyen energiáját.

A készülék előnyei

- ▶ Széles modulációs tartomány
- ▶ Kis helyigény
- ▶ Beépített időjáráskövető szabályozó
- ▶ Halk üzemmód, alacsony szervizigény, egyszerű karbantartás



Condens 5000 WT

ZWSB 30-4E fűtőkészülék
beépített tárolós készülék

Maximális fűtési teljesítmény: 24 kW

Maximum melegvíz-készítési teljesítmény: 30 kW

Szélesség×magasság×mélység:

600 mm×880 mm×482 mm

Condens 5000 FM

A helytakarékos megoldás

A készülékben a kondenzációs technológia egy rétegtárolóval párosulva tökéletes komfortot nyújt. Mind a fűtési, mind a melegvíz-készítési teljesítményében a maximumot nyújtja. A füstgázban lévő hőenergia felhasználásával a készülék képes a 92%-os szezonális hatásfok elérésére, és ugyanakkora hőigény esetén akár 20%-kal kevesebb földgázt használ fel, mint egy hagyományos készülék.

Beépített rétegtárolós készülék

A Condens 5000 FM a rétegtöltési technológia alkalmazásával készít melegvizet. Ellentétben a hagyományos készülékekkel a melegvíz a tároló tetejéről rétegződik, emiatt áll rendelkezésre rögtön a melegvíz-készítés megkezdése után. A rétegtöltésű melegvíz-tároló ezzel az eljárással 17%-kal jobb hatásfokkal dolgozik, mint a hagyományos tárolók.

Egyszerű csatlakozási technika

A külön rendelhető gyári tartozékok segítségével a készülék gyorsan és egyszerűen telepíthető. A készülék tetszőleges oldalán lehetnek a csövek, így rugalmasan tud csatlakozni hozzájuk. A csatlakozókat könnyedén át lehet fordítani jobbról balra. Különböző tartozék készletekkel felülről vagy hátulról is könnyedén elérhető a csatlakozás.

Előszerelés és komplett felszerelés

A készülék és a tároló előszerelésének köszönhetően a Condens 5000 FM-mel a beszerelés jelentősen leegyszerűsödik. A készülék burkolatán belül minden készre van szerelve; a beépített fűtési tágulási tartály, a Bosch Heatronic vezérlés és a beépített váltószelep. A 150 l-es tárolóval rendelkező változat szállításának megkönnyítésére a készüléket és a tárolót külön palettán szállítjuk, majd ezeket egyszerűen csak össze kell szerelni.

Kis helyigény

Kompakt felépítésének köszönhetően a Condens 5000 FM különösen helytakarékos. Használatával az értékes alapterületből csak 0,36 m² helyet kell biztosítani. A beépítés a nehezen hasznosítható helyiségekbe is lehetséges.

A készülék előnyei:

- ▶ Előmelegítési idő nélkül is azonnal rendelkezésre áll a melegvíz
- ▶ Beépített rétegtárolónak köszönhetően helytakarékos
- ▶ Nincs melegvíz-hőmérséklet ingadozás
- ▶ Gyors tároló töltési idő
- ▶ Időjáráskövető szabályozó csatlakoztatható

Condens 5000 FM

ZBS 14/100-3 SE

ZBS 22/100-3 SE

ZBS 30/150-3 SE

Beépített rétegtároló

Maximális fűtési teljesítmény: 14, 22, 30 kW

Maximum melegvíz-készítési teljesítmény:

15, 28, 30 kW

Szélesség×magasság×mélység:

565 mm×1020 mm×548 mm

* Az ErP 2009/125/CE irányelv alapján

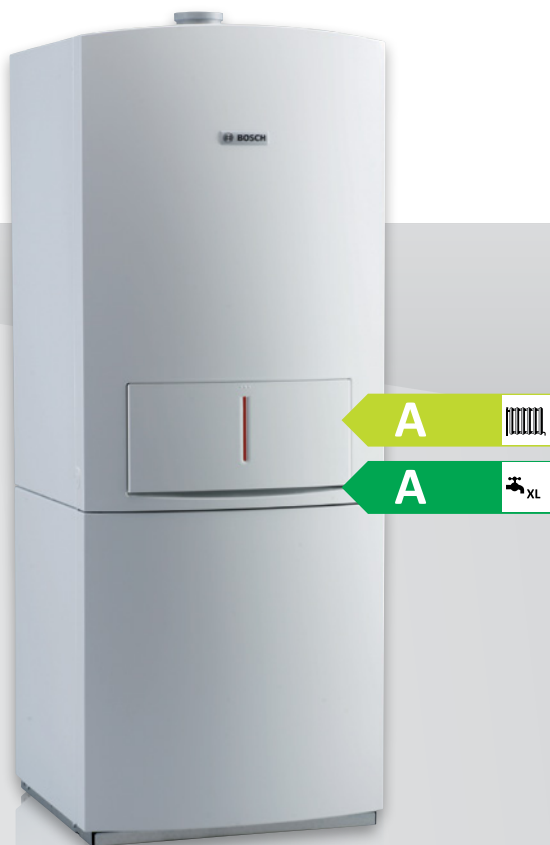

Condens 5000 FM Solar

A Bosch sokoldalú megoldása

A Bosch ezen készülékében a kondenzációs technológia és a szolár rendszer szoros egységet képez. Ön ezzel a készülékkel profitál a legtöbbet az energia-megtakarítás területén, hiszen használja a kondenzációs technológia magas hatásfokát és a Nap energiáját. A Condens 5000 FM Solar kis helyen tartalmazza mind a két rendszert. A burkolat alatt egy kondenzációs kazán és egy rétegtároló beépített szolár csőkígyóval szinte hangtalanul szolgálja Önt.

Condens 5000 FM Solar – A komplett megoldás

Helyszükében van, de az energiamegtakarítás területén nem ismer kompromisszumokat? Esetleg a letisztult megjelenés számít? A Condens 5000 FM minden kérdésére választ ad, hiszen kis helyigényével, attraktív megjelenésével minden ház éke lehet. De a magas színvonal nem áll meg a külsőségeknél; a beépített 204 literes hőcserélős rétegtároló a hagyományos tárolókhoz képest közel 40%-kal több melegvizet biztosít. A szolár kiegészítésnek köszönhetően az év nagy részében ingyen energiát használhat.

Minden a nagyobb energia hatékonyságért

A Condens 5000 FM sorozat a csökkentett energiafelhasználású szivattyúval és optimalizált szivattyú üzemmódjaival jelentősen csökkenti az áramfelhasználást. Az intelligens tároló töltés és az ECO funkció minimalizálja a melegvíz-készítési energiaveszteséget.

A készülék előnyei

- ▶ Kompakt méretek
- ▶ Minden komponens a burkolat alatt, attraktív megjelenés
- ▶ Könnyen kezelhető és nagyon kényelmes szabályozó család, a kazán szolár kapcsolómodullal rendelkezik (MS100)
- ▶ A szolár rendszer főbb elemei (szolár állomás, szolár tágulási tartály) a burkolat alatt a szállítási terjedelem részét képezik
- ▶ A CW100/CW400 szabályozókkal a szolár-optimalizálás kihasználható
- ▶ A csökkentett energia-felhasználású szivattyúnak és az optimalizált szivattyú üzemmódoknak köszönhetően a kazán villamos energia felhasználása közel 50%-kal csökken.

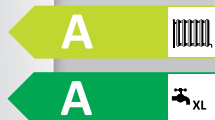

Condens 5000 FM Solar

ZBS 22/210-3 SOE

Beépített tárolós készülék

Maximális fűtési teljesítmény: 22 kW

Maximum melegvíz-készítési teljesítmény: 28 kW

Szélesség×magasság×mélység:

600 mm×1595 mm×600 mm

Condens 7000 W

A Bosch legcsendesebb megoldása

Magas műszaki tartalom, intelligens Bosch Heatronic® III elektronika. A Condens 7000 W mindent kijelez, ami a kazán működésével kapcsolatos, így megkönnyíti a felhasználó vagy a szerviztechnikus dolgát. Kategóriájában a leghalkabb készülék.

Kompakt készülék

A Condens 7000 W segítségével élvezheti a fűtött lakás kellemes melegét, valamint használati melegvizet is előállíthat. Ez egy olyan opcionális lehetőség, amely a fűtést és a melegvíz-előállítást egyetlen kompakt készülék formájában kínálja. A melegvíz nyújtotta komfortérzet növelése érdekében a Condens 7000 W kombinálható egy indirekt melegvíz-tárolóval is (csak a fűtő változatok).

Takarékos és komfortos

A Condens 7000 W mester az energiatakarékosságban. A kondenzációs technológia segítségével a tüzelőanyagból a maximálisan hasznosítható hő nyerhető ki, így a gázfogyasztás minimálisra csökkenthető. Ezen felül a Condens 7000 W modulációs szivattyújának köszönhetően energiatakarékos is. A Condens 7000 W modulációs szivattyújának teljesítményét automatikusan hozzáigazítja a készülék teljesítményéhez, így a villamos energia felhasználás lecsökken.

Bővített kapcsolási lehetőség

A Condens 7000 W készülék elektronikai panelja olyan rendszerek kialakítását teszi lehetővé, amelyek alacsonyabb kategóriájú készülékek esetén csak kiegészítő kapcsolómodulok használatával lehetségesek.

Az új elektronika kiegészítő hőmérséklet érzékelők (pl. hidraulikus váltó hőmérséklet érzékelő), illetve kiegészítő szivattyú kapcsolását végzi immár a panelba integrálva.

A készülék előnyei

- ▶ Családi és sorházakba történő beépítésre is alkalmas
- ▶ A fűtő típusokhoz indirekt melegvíz-tároló csatlakoztatható
- ▶ Integrált melegvíz-előállítási lehetőséggel (15 liter/perc) bíró kombi készülékként is kapható
- ▶ Kezelőbarát multifunkcionális kijelző
- ▶ Szolárkompatibilitás az új szabályozóprogramnak köszönhetően
- ▶ Bővített rendszerkiépítési lehetőségek



Condens 7000 W

ZSBR 28-3 CE ⁽¹⁾ fűtőkészülék

ZBR 42-3 A ⁽¹⁾ fűtőkészülék

ZWBR 35-3 E 23 ⁽²⁾ kombi készülék

Maximális fűtési teljesítmény: 28, 35, 42 kW

Maximum melegvíz-készítési teljesítmény (kombi változat): 35 kW

Szélesség×magasság×mélység:

440 mm×850 mm×350 mm

Condens 7000 WT

Kettő az egyben megoldás

A Condens 7000 WT beépített rétegtárolójának köszönhetően kategóriájának legkisebb készüléke. Kis helyigény, kondenzációs üzem, nagy melegvíz-teljesítmény. Ezek a paraméterek immár nem elérhetetlenek a Bosch készüléket vásárlóknak. A forradalmi használati melegvíz-készítés komfortja Önt is meg fogja győzni. A készülék 2009-ben Hungarotherm Újdonságdíjat nyert.

Beépített rétegtároló

A rétegtárolós eljárás egy újszerű melegvíz-készítési mód, amelynek során a hagyományos csőkégyős tárolót egy akár 40%-kal kisebb speciális tároló váltja fel, ahol a már felmelegített melegvíz rétegződik. Így 42 liter tárolási kapacitással rendelkező rétegtároló ugyanazt a melegvíz komfortot kínálja, mint egy 90 literes tárolási kapacitású, szokványos melegvíz-tároló készülék. A Condens 7000 WT segítségével bízhat az állandó melegvíz hőmérsékletben, akkor is, ha zuhanyzás alatt valaki megnyit egy másik vízcsapot a lakásban.

Vége a legionárius betegségnek

Ezt a tüdőbetegséget parányi, pálcika alakú baktériumok – úgynevezett legionellák – okozzák, amelyek a melegvízben érik jól magukat, és a használati melegvíz ellátó rendszerben szaporodnak. A Bosch segítségével nem kell tartania ezektől a kórokozótól, mivel a Condens 7000 WT melegvíz-tárolója gombnyomásra rendszeres időközönként 70°C fölé emeli a hőmérsékletet a vizet. Így biztosított a maximális higiénia.

Könnyű szállítás

A kazán két önálló részből áll – kazántest és tároló –, így könnyen szállítható, egyedül is felszerelhető.

Mindig van melegvíz

Ha a készülékben már csak hidegvíz van, akkor a készülék üzemmódot vált, és átfolyós rendszerű vízmelegítő készülékként működik. Még ilyenkor is 13,4 liter/perc melegvíz áll rendelkezésre. Cirkulációs vezeték kiépítése esetén a készülékbe épített tárolótöltő-szivattyú egyben a cirkulációs szivattyú is, ezzel energiát és költséget takarít meg.

A készülék előnyei:

- ▶ A 42 literes rétegtárolónak köszönhetően mindig van melegvíz (13,4 liter/perc)
- ▶ Egyedi melegvíz-készítési eljárás, a 3 db 14 literes sorba kötött rétegtárolónak köszönhetően
- ▶ Állandó melegvíz hőmérséklet
- ▶ Rendkívül helytakarékos a speciális rétegtároló elhelyezés miatt
- ▶ Cirkulációs vezeték kiépítésénél az egyedülálló kialakításnak köszönhetően nem igényel plusz szivattyút

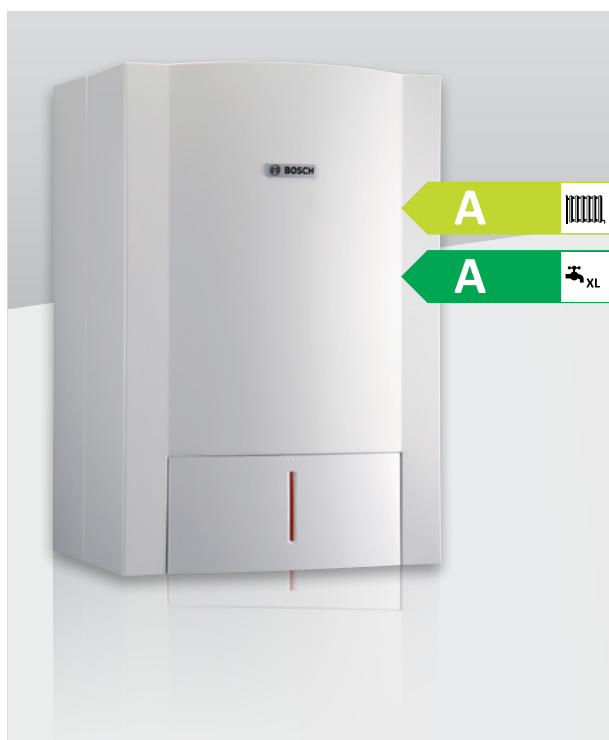

Condens 7000 WT

ZWSB 22/28-3 E 23

Beépített rétegtároló

Maximális fűtési teljesítmény: 22 kW

Maximum melegvíz-készítési teljesítmény: 28 kW

Szélesség×magasság×mélység:

600 mm×880 mm×482 mm

Condens 9000i WM

Rugalmasság és teljesítmény

Ha megpillantja a Condens 9000i WM gázkazánt, a modern külső megjelenését biztosan bele fog szeretni első látásra. Belső értékei szintén rendkívül lenyűgözőek: A forradalmian egyszerű, energiatakarékos és kompakt technológia megkönnyíti az Ön igényeinek kielégítését, és jövőbe tekintő módon garantálja otthona fűtésének komfortját és a használati melegvíz kényelmét.

Forradalmian egyszerű, kombinált megoldás otthonának fűtésére, és meleg víz igényének kielégítésére

A Bosch Condens 9000i WM egyetlen kompakt készülékben egyesíti az összes komponenst, amely otthonának fűtéséhez és melegvíz igényének kielégítéséhez szükséges. Elegendő helyet és jó hozzáférést kínál a kiválasztott HMV tároló és a több fűtési kör kényelmes és könnyű szereléshez. Ettől ideális megoldás a Condens 9000i WM gázkazán a családi házak és lakások többsége számára.

Lehet egy kazán gyönyörű?

Higgyen nekünk, ez szerelem lesz az első látásra: modern kialakításának és csúcstechnológiát megtestesítő, fehér színű üveg előlapjának köszönhetően az izléses Condens 9000i WM vonzó és elegáns kiegészítője minden otthonnak.

Magas hatásfok az év minden napján

A rendszer szezonális helyiségfűtési hatásfoka 94%** egy, CW 400 időjáráskövető szabályozóval mely az A+ energiahatékonysági osztályba tartozik. A modulációs égő a maximális hőteljesítmény 10-100%-a közötti tartományban dolgozik. Ez a tulajdonság még hatékonyabbá teszi berendezését azokban az időintervallumokban, amikor otthona fűtéséhez nincs szükség a maximális hőteljesítményre.

A szabályozási koncepció a lehető legegyszerűbb

Az innovatív osztott szabályozóval a Condens 9000i WM főbb funkciói kényelmesen irányíthatók az érintőgombok használatával. Hibát elkövetni szinte lehetetlen. Középmagasságban egy fiók található a CW 400 szabályozóval (külön tartozék), amely lehetővé teszi a gyors telepítést és hatékony hibakeresést. Ettől kezdve az IP modul (külön kiegészítő) és internet kapcsolat lehetővé teszi fűtési rendszerének távszabályozását, ha letölt egy alkalmazást mobil készülékére (okostelefon, vagy táblagép). Android és IOS operációs rendszerekkel kompatibilis.

Felszerelés pillanatok alatt

A berendezés ideálisan megtervezett kialakítása gyors és egyszerű felszerelést tesz lehetővé. Csupán néhány egyszerű lépés és máris megtörtént a Condens 9000i WM felállítása, csatlakoztatása, és üzembe helyezése. A telepítő szakember akár 30%-ot is megtakaríthat abból a szerelés időből, amire az előző típusnál* szüksége volt.

A karbantartás bámulatosan egyszerű

A logikus belső kialakítás és a könnyedén leszerelhető oldalpanelek a szerelő számára bőséges teret nyújtanak munkája végzéséhez és szerszámai számára is. Így a szerviz szakember időt takarít meg a karbantartás során – Ön pedig élvezheti a rövidebb munkaidő, és ezzel a kisebb költség előnyeit.



Condens 9000i WM

GC9000iWM30/100-1S

GC9000iWM30/150-1S

GC9000iWM30/210-1S

Beépített HMV rétegtároló

Maximális fűtőtéljesítmény: 30 kW

Maximális használati melegvíz teljesítmény: 30 kW

szélesség × magasság × mélység:

600 mm × 1860 mm × 670 mm

* Házon belüli adatok, összehasonlítva a Bosch Condens 5000 FM berendezéssel

** az ErP 2009/125/CE irányelvek szerint

Condens 2000 F/3000 F álló kondenzációs kazán

A Condens 2000 F és 3000 F a Bosch bevált és teljesen saját fejlesztésű kondenzációs technikájával jó benyomást kelt, és garantálja a magas hatásfokú fűtést egész évben. A kazán egyéni igények szerint kombinálható a Bosch melegvíz-tárolóival, szabályzóival és égéstermék elvezetési rendszereivel, így egyszerűen, pillanatok alatt kialakíthatja otthonában a tökéletes fűtési rendszert.

Három fontos érv a tökéletes fűtéshez: Hatékonyság, gazdaságosság és könnyű kezelhetőség

A Condens 2000 F és 3000 F ideális megoldást jelent az egyszerű és gazdaságos lakásfűtésre. Mint a gáztüzelésű kondenzációs kazánok általában, a 2000 F és 3000 F magas hatásfokkal dolgozik egész évben, kiváló ár-érték arányuk pedig még gazdaságosabb ajánlattá teszi őket. A kazán nagyon kis helyet foglal, és rendkívül kis tömegű. Ez megkönnyíti a beszerelést végző szakember munkáját, és minimálisra csökkenti a drága beszerelési időt.

Márka, minőség, a sok elégedetten töltött év érdekében

A Condens 2000 F és 3000 F típus a legjobb minőségű alkatrészekből készült, amelyeket a gázszerelője már ismer más Bosch kazánokból. Az ilyen sorozatgyártásban készült bevált alkatrészek teszik lehetővé, hogy a Condens 2000 F és 3000 F típust a Bosch márkára jellemző minőségben, mégis ennyire vonzó és méltányos áron kínáljuk. Ideális példa erre a hőcserélő, amely jó minőségű alumínium-szilícium ötvözetből készül, ezért rendkívül korrózióálló. Ugyanakkor ennek az anyagnak kiváló a hővezetése, és jelentős mértékben hozzájárul a kazán kiváló hatásfokához.

Kis méret

Kis méretének köszönhetően mindig lehet helyet találni a kazán telepítésére. Ez emellett fűtés-korszerűsítés esetén nagyban megkönnyíti a kazáncserét is. A Condens 2000 F tömege mindössze 52 kg, így telepítéskor szó szerint könnyű munkája lesz a szakembernek.

Kiváló hatásfok egész évben

A kondenzációs technikának köszönhetően a Condens 2000 F és 3000 F kazán 93%-os szezonális hatásfokkal rendelkezik, mellyel jelentős gázmegtakarítás érhető el egy hagyományos kazánhoz képest.

A készülék előnyei

- ▶ Álló kondenzációs kazán kis alapterületen
- ▶ Magas hatásfokkal
- ▶ Multifunkciós szabályozhatóság
- ▶ Széles termék választék 16–42 kW-ig
- ▶ Egyszerű kezelhetőség
- ▶ Gyors telepítés és könnyű karbantartás



Condens 2000 F – 16

Condens 2000 F – 30

Condens 2000 F – 42

Fűtőkazán beépített szivattyú nélkül

Condens 3000 F – 16

Condens 3000 F – 30

Fűtőkazán beépített szivattyúval és váltószeleppel

Minimum teljesítmény: 4 kW

Maximum teljesítmény: 42 kW

Szélesség×magasság×mélység:

394 mm×900 mm×466 mm















* Az ErP 2009/125/CE irányelv alapján

EMS2 szabályzók

Fűtéshez és meleg víz előállításához

Előző

EMS 2 szabályzó















		<p>CR10 Szobatermosztát egy direkt körös rendszerekhez vagy távszabályzó funkció MM100 modul használatával.</p> <ul style="list-style-type: none"> ▶ Helyiség-hőmérséklet beállítása ▶ Hibakód kijelzés ▶ Egyszerű kezelés, kis méret
		<p>CR10 H Távszabályzó funkció fűtési és hűtési körök számára beépített páratartalom-érzékelővel – kizárólag EMS2-kompatibilis hőszivattyúkhöz MM100 modul használatával</p> <ul style="list-style-type: none"> ▶ Helyiség-hőmérséklet beállítása az aktuális időszámban ▶ Hibakód kijelzés ▶ Egyszerű kezelés, kis méret
		<p>CR100 Digitális helyiség-hőmérséklet szabályzó fűtés és melegvíz heti programozással, napi 6 beállítási ponttal. Egy fűtési körhöz, napkollektoros rendszerhez történő csatlakoztatási lehetőség MS100 modul segítségével</p> <ul style="list-style-type: none"> ▶ Intuitív szabályozás, „automata/kézi” üzemmód funkcióval ▶ Előre beállítható heti kapcsolási program
		<p>CW100 Időjáráskövető szabályzó homogén fűtési rendszerhez, 1 direkt fűtési körhöz vagy 1 kevert fűtési körhöz (MM100 modul szükséges) heti programozású, napkollektoros rendszerhez történő csatlakoztatási lehetőség MS100 modul segítségével</p> <ul style="list-style-type: none"> ▶ Intuitív szabályozás, „automata/kézi” üzemmód funkcióval ▶ Előre beállítható heti kapcsolási program
		<p>CW400 Időjáráskövető szabályzó inhomogén fűtési rendszerhez, heti programozású, bővíthető 4 fűtési körig és 2 tároló töltésére (6 db MM100 modul szükséges).</p> <ul style="list-style-type: none"> ▶ Nagyméretű grafikus kijelző pannellel, érintőgombos szabályzó ▶ Szolár melegvízkészítés, fűtésrészegítés és optimalizálás külön MS modulal lehetséges. ▶ Távezérlés ProControl Gateway modul segítségével
		<p>HPC400 Hőszivattyú beépített szabályzó</p>
		<p>CS200 Kazánfüggetlen szolár szabályzó, egyszerű és komplex napkollektoros rendszerekhez MS100 vagy MS200 modul szükséges hozzá.</p>

EMS2 modulok

Egyszerű szerelés, hatékony szabályozás

Előző









EMS2 szolár modulok

		<p>MS100 Szolár modul HMV készítéshez CR100, CW100, CW400, CW800 szabályzókhöz. Kollektor és tároló hőmérsékletérzékelővel.</p>	
		<p>MS200 Szolár modul HMV készítéshez CW400, CW800, CS200 szabályzókhöz. Fűtésrészegítés, több tároló töltés és uszoda fűtés. Kollektor és tároló hőmérsékletérzékelővel.</p>	
EMS 2 fűtőköri modul			
			<p>MM100 Fűtési keverő és kapcsoló modul 1 fűtési körhöz/tároló töltéshez</p>
Kompatibilis modulok			
		<p>ProControl Gateway Webszerver a Bosch Home szoftverrel történő működtetéshez. Távfelügyeleti rendszer okostelefonnal történő működtetéshez. IOS és Android operációs rendszerekkel kompatibilis.</p>	
		<p>MC400 kaszkád modul Kaszkád modul legfeljebb 16 Bosch kondenzációs gázkazán részére (5×MC400), kódoló kapcsoló különböző kaszkád kapcsolási stratégiák kiválasztásához</p>	
		<p>MP100 uszoda modul Uszoda modul hőszivattyús rendszerekhez.</p>	
		<p>MZ100 zóna modul Zóna modul 3 direkt fűtési körhöz, CR10/100 szükséges a fűtési körökhöz. Max. 3 db MZ100 lehet a rendszerben, mellyel 8 direkt kör és 1 HMV tároló töltése valósítható meg.</p>	

Szabályozók

EMS-2 szabályozók

A Bosch gázkazánok legújabb generációjával kombinálva az új EMS 2 szabályozók nem csak kiemelkedő rendszerhatékonyságról gondoskodnak, de jó benyomást keltenek a logikusan kialakított szabályozási koncepciójukkal és egyszerű kezelhetőségükkel is. Éljen az általunk kínált fejlett technológia előnyeivel, és hívja fel ügyfelei figyelmét a szabályozók EMS 2 generációjának előnyeire.

	Helyiség-hőmérséklet-szabályozó				Időjárásfüggő szabályozó		Okos-szabályozó	Távszabályozó	
									
	TR200	CR10	CR50	CR100	CW100	CW400	CT100	CR10	CR100
ErP osztály	V	V	V	V	VI	VI	VI	VI	V
Külső hőmérséklet kijelzése					■	■	■		
Szoba hőmérséklet kijelzés	■	■	■	■	■	■	■	■	■
Háttérmegvilágítással rendelkező kijelző			■	■	■	■	■		■
Három szabadon beállítható hőmérsékleti szint (fűtési üzemmód, takarékos üzemmód, fagyvédelem)			■	■	■	■	■		■
Heti program, napi hat kapcsolási idővel fűtéshez			■	■	■	■	■		■
Heti program, napi hat kapcsolási idővel melegvíz-előállítás-hoz			■	■	■	■	■		■
„Azonnali melegvíz” gomb			■	■	■	■	■		■
Lehetséges fűtési körök száma	1 direkt	1 direkt	1 direkt	1 kevert	1 kevert	4 kevert	1 direkt	–	–

CT100 Bosch szabályozó Okos – ráadásul jól is néz ki

Modern kialakítás, valamint otthona fűtésének és használati melegvíz ellátásának kényelmes távvezérlése okos telefon segítségével: a CT100 szobatermosztát. Vonzó, könnyen a falra szerelhető és egyszerűen kezelhető alkalmazás számos okos funkcióval. És ami a legnagyobbat: a szabályozó minden 2007 óta gyártott Bosch fali kondenzációs gázkazánal* képes együttműködni.

Az előnyök, amelyek az első pillantásra láthatók

- ▶ **Érintőképernyős használat** és ingyenes mobil alkalmazás a kényelmes kezeléshez
- ▶ **Fogyasztáskijelző** a fűtéshez és használati melegvíz előállítására szolgáló gáz energiahatékony használatának elősegítésére
- ▶ **Okos szabályozás:** szobahőmérséklet alapú szabályozás kiegészítve egy külső hőmérséklet érzékelővel vagy az aktuális internetes helyi időjárási adatokkal
- ▶ **Otthonlét érzékelő funkció:** az alkalmazás automatikusan energiatakarékos üzemmódra vált, ha nincs felhasználó a lakásban
- ▶ **Vonzó,** modern megjelenés



- ▶ **Zuhanyidőzítő:** a zuhanyozás időtartamának automatikus behatárolására
- ▶ **Rendkívül egyszerű felszerelés** és internet kapcsolat a beépített WLAN csatlakozón keresztül

*kivéve Condens 2000W készülék.

Távvezérlés

ProControl Gateway

Maximális kényelem, intuitív működtetés

A ProControl Gateway hidat alkot az Ön fűtési rendszere és az internet között. Lefordítja

az Easy Remote alkalmazásban található információkat a fűtési rendszer számára értelmezhető parancsokra.

Távfelügyeleti rendszer

A Bosch Easy Remote rendszere segítségével a világ bármely pontjáról kézben tarthatja fűtési rendszerét okostelefonja segítségével. A kazánhoz telepíthető hardver és az azt működtető szoftver segítségével fűtési programja, szolár nyeresége, aktuális üzemmódja is nyomon követhető, így nyugodtan hagyhatja maga mögött fűtési rendszerét és nyaralhat, teelhet anélkül, hogy kellemetlen meglepetésekkel találkozna, amikor hazaér. Az intelligens rendszer akkor is fi gyelmezteti, ha nem várt hibajelenség lépne fel. A kompatibilis telefonok listájáról érdeklődjön kollégáinknál.



Bosch ProControl alkalmazás előnyei:

- ▶ Felhasználóbarát, intuitív működtetés az érintőképernyő segítségével
- ▶ Állandó hozzáférés akár távolról, akár WLAN hálózaton keresztül otthon, a még nagyobb kényelem és biztonság érdekében
- ▶ Fűtési rendszerének, használati melegvíze hőmérsékletének és napkollektoros rendszerének közvetlen szabályozása, üzemeltetése és beállítása

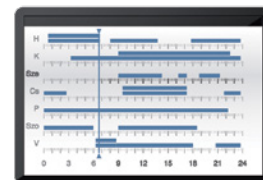
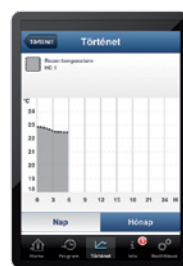
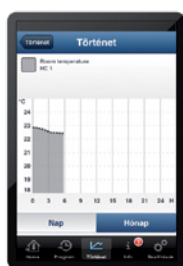
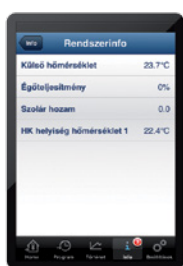

Bosch MB LANi



A Bosch MB LANi modul segítségével távvezérelheti a fűtési rendszerét. A termék a Condens 9000i WM kazánal kompatibilis. A Bosch MB LANi könnyen illeszthető a kazánhoz dugós csatlakozó segítségével. A ProControl Gateway modulhoz hasonlóan itt is az Easy Remote nevű szoftver letöltése szükséges.



Kondenzációs készülékek

Condens készülék család



	Condens 2000 W	Condens 2500 W	Condens 3000 W	Condens 5000 W	Condens 5000 WT
Készülék család teljesítménye (kW)	24	24	14,2–21,8	70–100	7,3–24
Melegvízmennyiség (l/perc)	11,4	12,5	12	–	14
Ajánlott fűtési rendszer	radiátor	padlófűtés és/vagy falfűtés és/vagy radiátorfűtés	padlófűtés és/vagy falfűtés és/vagy radiátorfűtés	padlófűtés és/vagy falfűtés és/vagy radiátorfűtés	padlófűtés és/vagy falfűtés és/vagy radiátorfűtés
Alkalmazható tárolók	–	Minden Bosch használati melegvíz-tároló (a teljes listát ld. 26–29. oldalon)			Beépített tároló 48 l
Méretek (mm)					
szélesség	440	400	400	520	600
magasság	725	815	850	980	880
mélység	355	300	350	465	492



Condens 7000 W	Condens 7000 WT	Condens 5000 FM	Condens 5000 FM solar	Condens 9000i WM	Condens 2000F/3000F
27,7–40,8	22,1	14,2/21,6/30,6	21,6	30	16–42
15	21	21,1/25,8/36,3	25,4	26,9/34,3/22,7	–
padlófűtés és/vagy falfűtés és/vagy radiátorfűtés	padlófűtés és/vagy falfűtés és/vagy radiátorfűtés	padlófűtés és/vagy falfűtés és/vagy radiátorfűtés	padlófűtés és/vagy falfűtés és/vagy radiátorfűtés	padlófűtés és/vagy falfűtés és/vagy radiátorfűtés	padlófűtés és/vagy falfűtés és/vagy radiátorfűtés
Minden Bosch használati melegvíz-tároló (a teljes listát ld. 26–29.oldalon)	Beépített rétegtároló 3×14 l	Beépített rétegtároló 101–148 l	Beépített rétegtároló 204 l	Beépített rétegtároló 100, 150, 210 l	Minden Bosch használati melegvíz-tároló (a teljes listát ld. 26–29.oldalon)
440 850 350	600 880 480	600 1515/1770 600	600 1860 600	600 1500/1800 675	394 900–930 466

Indirekt fűtésű használati melegvíz-tárolók (1 hő)



	ST 65-E	WST 120-50	ST 120-2E
Elhelyezés	fali	földön álló, készülék alá szerelhető	földön álló, készülék alá szerelhető
Hova ajánljuk?	Lakásokba	Lakásokba/családi házakba – kád/zuhany/mosdó ellátására	Lakásokba/családi házakba – kád/zuhany/mosdó ellátására
Méreték (mm)	840/440/370	980/510	950/500/585
Energihatékonysági osztály	D	C	B
Tárolási térfogat (l)	65	115,9	120
Hőtárolási veszteség (W)	73,8	52	51,7



	WST 300-5C	WST 400-5C	W 500-5 C
Elhelyezés	földön álló	földön álló	földön álló
Hova ajánljuk?	Családi házakba – több fürdőszoba/sarokkád/ zuhanypanel ellátására	Családi házakba – több fürdőszoba/sarokkád/ zuhanypanel ellátására	Többlakásos társasházba, intézménybe, panziókba
Méreték (mm)	1495/670	1835/670	1870/780
Energihatékonysági osztály	B	C	C
Tárolási térfogat (l)	300	380,9	500
Hőtárolási veszteség (W)	70	88,30	108

cserélő)

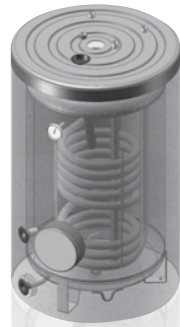

ST 160-2E	AH TOP**	WST 160-5C	WST 200-5C
földön álló, készülék alá szerelhető	földön álló, készülék alá szerelhető	földön álló	földön álló
Lakásokba/családi házakba – kád/zuhany/mosdó ellátására	Lakásokba/családi házakba – kád/zuhany/mosdó ellátására	Lakásokba/családi házakba – kád/zuhany/mosdó ellátására	Lakásokba/családi házakba – kád/zuhany/mosdó ellátására
950/600/585	1007/610	1300/550	1530/550
C	B	B	B
149,2	157	156,9	198,5
60,8	51	45,8	55

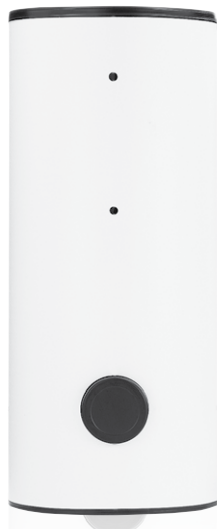

W 750-5 C	W 1000-5 C	AH UNO**
földön álló	földön álló	földön álló
Többlakásos társasházba, intézménybe, panziókba	Többlakásos társasházba, intézménybe, panziókba	Többlakásos társasházba, intézménybe, panziókba
1920/960	1920/1070	1007/600–2399/1300
C	C	B/C/E/G
750	987	160–2000
115	139	51–346

* Az Erp hatékonysági osztály típusonként eltérhet a fent jelzettől

** Külsős gyártó által szállított márkajelzés nélküli tárolók melyek megfelelnek a Bosch minőségi követelményeinek (Szármaszási hely: EU)

Szolár tárolók (2 hőcserélő)



	200 liter	290 liter	300 liter
	WST 200-5SC	WST 290-5SCE	WST 300-5SC
Elhelyezés	földön álló	földön álló	földön álló
Elektromos fűtőbetéttel kiegészíthető	nem	igen	nem
Hova ajánljuk?	Lakásokba/családi házakba – kád/zuhany/mosdó ellátására	Családi házakba – max. 2 fürdőszoba ellátására, 3–4 fős háztartásokhoz	Családi házakba – max. 2 fürdőszoba ellátására, 3–4 fős háztartásokhoz
Méreték (mm)	1530/550	1835/600	1495/670
Energiahatékonysági osztály	C	C	C
Tárolási térfogat (l)	190	290	290
Hőtárolási veszteség (W)	64	93	80



	1000 liter	750 liter	200–2000 liter
	WST 1000-5 E C	WST SP 750–1 solar	AS DUO**
Elhelyezés	földön álló	földön álló	földön álló
Elektromos fűtőbetéttel kiegészíthető	igen	nem	igen
Hova ajánljuk?	Családi házakba, társasházakba 12–16 fő részére	Családi házakba használati melegvíz-készítéshez és fűtésrészegítéshez, 3–4 fős háztartásokhoz	Családi házakba, többlakásos társasházakba, intézménybe, panziókba
Méreték (mm)	1920/1070	Hőszigeteléssel 2040/950 Hőszigetelés nélkül 1950/750	1200/600 – 2399/1200
Energiahatékonysági osztály	C	C	B/C/E/G
Tárolási térfogat (l)	974	741	200–1918
Hőtárolási veszteség (W)	141	133	59–346

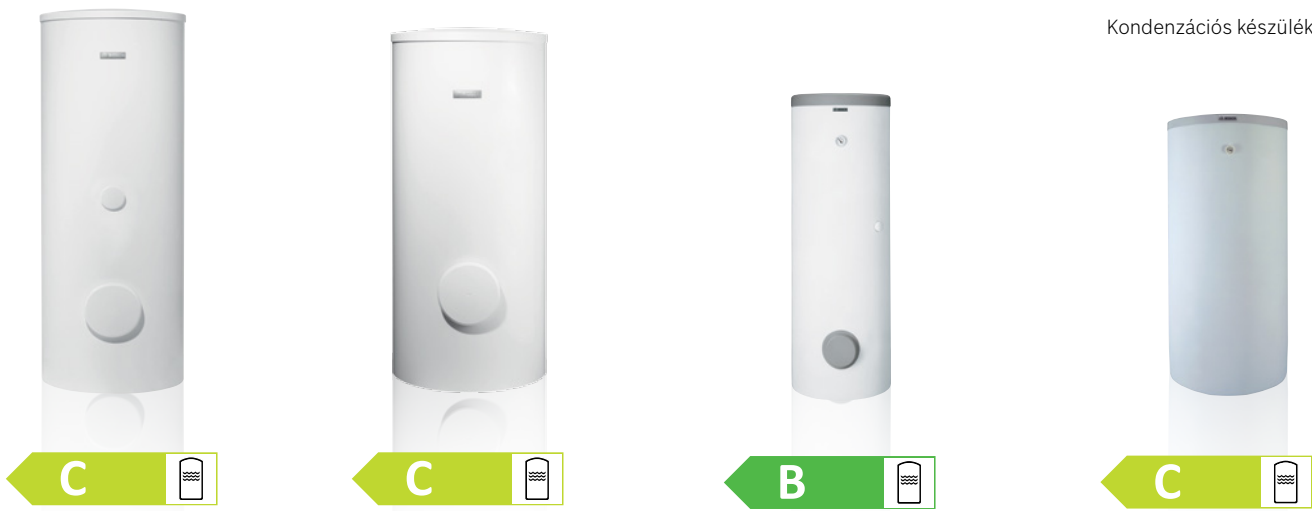

400 liter	400 liter	500 liter	750 liter
WST 400-5SCE	WST 400-5SC	WST 500-5 E B	WST 750-5 E C
földön álló		földön álló	földön álló
igen	nem	igen	igen
Családi házakba -max. 2 fürdőszoba ellátására, 4-5 fős háztartásokhoz		Családi házakba - több fürdőszoba/sarokkád/ zuhanypanel ellátására 5-6 fő részére	Családi házakba, társasházakba 7-12 fő részére
1835/670		1870/850	1920/960
C	C	B	C
371,1	371,1	500	741
100	98,3	80	117

* Az Erp hatékonysági osztály tipusonként elterhet a fent jelzettől.

** Kulsős gyarto által szállított markajelzes nélküli tarokk melyek megfelelnek a Bosch minőségi követelményeinek (Szarmazási hely: EU)

Fűtési puffertárolók



	BH 500-6 C, BH 750-6 C, BH 1000-6 C	B 500-6 M C, B 750-6 M C, B 1000-6 M C, B 990-6 M C, B 1300-6 M C	BS 500-6 ER C BS 750-6 ER C BS 1000-6 ER C	BH 500-6 ERZ C BH 750-6 ERZ C BH 1000-6 ERZ C
Elhelyezés	földön álló	földön álló	földön álló	földön álló
Hova ajánljuk?	Családi házakba – hőszivattyúval történő fűtésrészegítésre	Családi házakba fűtésrészegítésre	Családi házakba – szolár energiával történő fűtésrészegítésre	Családi házakba – hőszivattyúval történő fűtésrészegítésre
Tulajdonságok	Hőszivattyúval kompatibilis, üzemi nyomás: 3 bar	10 csatlakozás	Elektromos fűtőpatron csatlakoztatási lehetőség és beépített szolár csőkígyó	Elektromos fűtőpatron csatlakoztatási lehetőség és hőmérséklet rétegződést segítő lemez
Beépített szolár hőcserélő	nincs	nincs	van	nincs
Méreték (mm)	1775/780–2255/960	1775/780–2280/1070	1775/780–2255/960	1775/780–2255/960
Energiahatékonysági osztály	C	C	C	C
Tárolási térfogat (l)	495–965,0	495–1275,0	495–960,0	495–960,0
Hőtárolási veszteség (W)	102–137	110–158	110–141	106–139

Kombi puffertárolók



	ATT**	ATT UNO**
Elhelyezés	földön álló	földön álló
Hova ajánljuk?	Családi házakba melegvíz-készítésre és 3–8 fős háztartások fűtésrészegítésére	Családi házakba melegvíz-készítésre és 3–8 fős háztartások fűtésrészegítésére
Beépített szolár hőcserélő	van	nincs
Méreték (mm)	2065/850–2216/1200	2065/850–2216/1200
Energiahatékonysági osztály	D/E	D/E
Tárolási térfogat (l)	408/1109	416–1134
Hőtárolási veszteség (W)	149–273	14–273

* Az Erp hatékonysági osztály típusonként eltérhet a fent jelzettől

** Külsős gyártó által szállított márkajelzés nélküli tárolók melyek megfelelnek a Bosch minőségi követelményeinek (Szármarzási hely: EU)



C



B

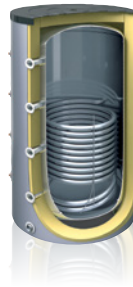

C



C



BHS 750-6 ERZ C BHS 1000-6 ERZ C	AT**	AT UNO**	AT DUO**
földön álló	földön álló	földön álló	földön álló
Családi házakba fűtési-részesítésre	Családi házakba – szolár és egyéb alternatív energiával történő fűtési-részesítésre	Családi házakba – szolár és egyéb alternatív energiával történő fűtési-részesítésre	Családi házakba – szolár és egyéb alternatív energiával történő fűtési-részesítésre
Elektromos fűtőpatron csatlakoztatási lehetőség, két hőmérséklet rétegződést segítő lemez és beépített szolár csőkígyó	8 csatlakozási lehetőség	8 csatlakozási lehetőség és beépített csőkígyó	8 csatlakozási lehetőség és 2 beépített csőkígyó
van	nincs	van	van
1820/960–2255/960	1200/600–2418/1300	1407/750–2418/1300	1407/750–2418/1300
C	B/C/E/F	C/E/G	C/E/G
745,0–960,0	200–2000	400–1951	400–1918
119–143	59–346	91–346	91–346



D



*

Használati melegvíz-tárolók (hőcserélő nélkül)



B



*

ATT DUO**
földön álló
Családi házakba melegvíz-készítésre és 3–8 fős háztartások fűtési-részesítésére
van
2065/850–2216/1200
D/E
433–1170
149–273

	AP**
Elhelyezés	földön álló
Hova ajánljuk?	Tároló áttöltéshez
Beépített szolár hőcserélő	nincs
Méret (mm)	1207/600–2263/1300
Energiahatékonysági osztály	B/C/E/F
Tárolási térfogat (l)	200–2000
Hőtárolási veszteség (W)	213–346

Műszaki adatok

Típus	Max. névleges hőteljesítmény (P_{max}) 40/30 °C	Földgáz (H) fogyasztás	Tágulási tartály mérete	Tároló térfogat	Specifikus átfolyás az EN625 szabvány szerint	Max. tartós teljesítmény $t_y = 75$ °C és $t_{sp} = 45$ °C	Névleges terhelési profil	Szezonális helyiségfűtési hatékonysági osztály	Szezonális helyiségfűtési hatásfok	Vízmelegítési hatékonysági osztály	Mért hőteljesítmény	Hangteljesítményszint
	kW	m ³ /h	l	l	l/perc	l/h					kW	dB
Condens 2000 W												
ZWB 24-1 RE	25,6*	2,6	8	–	11,4**	–	L	B	88	A	25	46
Condens 2500 W												
WBC 24-1 DE	25,4	3,18	8	–	–	–	–	A	93	–	24	50
WBC 28-1 DCE	25,4	2,18	8	–	13,2	–	XL	A	92	A	24	49
Condens 3000 W												
ZSB 14-3 CE	14,2	1,4	8	–	–	–	–	A	92	–	13	46
ZSB 22-3 CE	21,8	2,1	8	–	–	–	–	A	92	–	20	46
ZWB 28-3 CE	21,8	2,8	8	–	13	–	XL	A	92	A	20	46
Condens 5000 W												
ZBR 70-3	69,5	6,81	–	–	–	–	–	A	92	–	63	61
ZBR 100-3	99,5	10,24	–	–	–	–	–	–	–	–	–	–
Condens 5000 WT												
ZWSB 30-4 E	24	3,18	10	48	14	690	XL	A	93	A	23	48
Condens 5000 FM												
ZBS 14/100S-3 SE	14,2	1,6	12	101	21,1	387	XL	A	90	A	13	44
ZBS 22/100S-3 SE	21,6	3,0	12	101	25,8	686	XL	A	88	A	22	42
ZBS 30/150S-3 SE	30,6	3,2	12	148	36,3	748	XL	A	87	A	29	50
ZBS 22/210S-3 SOE	21,6	3,0	12	204	25,4	686	XL	A	92	A	22	42
Condens 7000 W												
ZSBR 28-3 E	27,7	2,8	12	–	–	–	–	A	92	–	26	52
ZBR 42-3	40,8	4,2	–	–	–	–	–	A	92	–	39	55
ZWBR 35-3 E	35,3	3,7	12	–	15,3	–	XL	A	91	A	34	54
Condens 7000 WT												
ZWSB 22/28-3 E	22,1	2,94	10	42	21	688	XL	A	A	A	22	54
Condens 9000i WM												
GC9000iWM-30/100S	30	3,7	–	100	26,9	540	XL	A	94	A	29	48
GC9000iWM-30/150S	30	3,7	–	150	34,3	540	XL	A	94	A	29	48
GC9000iWM-30/210S	30	3,7	–	210	22,7	540	XL	A	94	A	29	48

* 50/30 °C-os hőfoklépcső esetén

** EN 13203 szabvány szerint

Készülék típus	Névleges terhelési profil	Szezonális helyiség-fűtési hatékonysági osztály	Vízmelegítési hatékonysági osztály	Mért hőteljesítmény	Hangteljesítményszint
				kW	dB
Condens 2000 F					
Condens 2000 F – 16	–	A	–	16	47,9
Condens 2000 F – 30	–	A	–	30,9	54,9
Condens 2000 F – 42	–	A	–	39	52,6
Condens 3000 F					
Condens 3000 F – 16	–	A	–	16	47,9
Condens 3000 F – 30	–	A	–	30,9	52,6

Rendszerben az igazi

A Bosch termékeit komplett rendszerként kínálja, ami garanciát jelent a tökéletes összehangra: pl. lehetőség van a Condens 5000 FM vagy Condens 2500/3000/7000 W típusú készülékek szolár rendszerrel történő kombinálására.



Bosch égéstermék-elvezetési megoldások

A füstgázvezetés megoldása a készülékek szerelésénél az egyik legfontosabb paraméterré lépett elő, hiszen manapság nem elég a kéményre csatlakoztatni a kazánt, hanem komplett égéstermék-elvezetést kell kiépíteni. A Bosch a kondenzációs kazánjaihoz komplett égéstermék-elvezető rendszereket kínál, melyekkel szinte minden elvezetési helyzet megoldhatóvá válik. A gyári füstcsövek használatakor a rendszerek engedélyezése és szerelése könnyebb, és elkerülhetők a kompatibilitási problémák is.

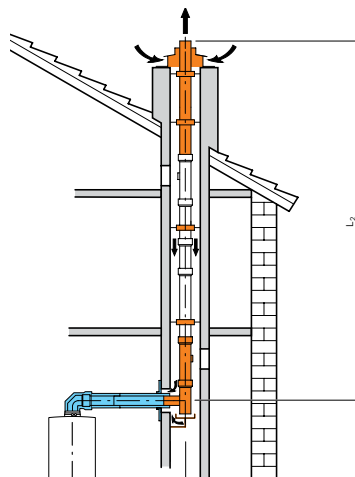

Kéményaknában szerelt rendszer:

- ▶ Condens 2000 W
- ▶ Condens 2000 F
- ▶ Condens 2500 W
- ▶ Condens 3000 W
- ▶ Condens 3000 F
- ▶ Condens 5000 W
- ▶ Condens 5000 FM
- ▶ Condens 5000 WT
- ▶ Condens 7000 W
- ▶ Condens 7000 WT
- ▶ Condens 9000i WM



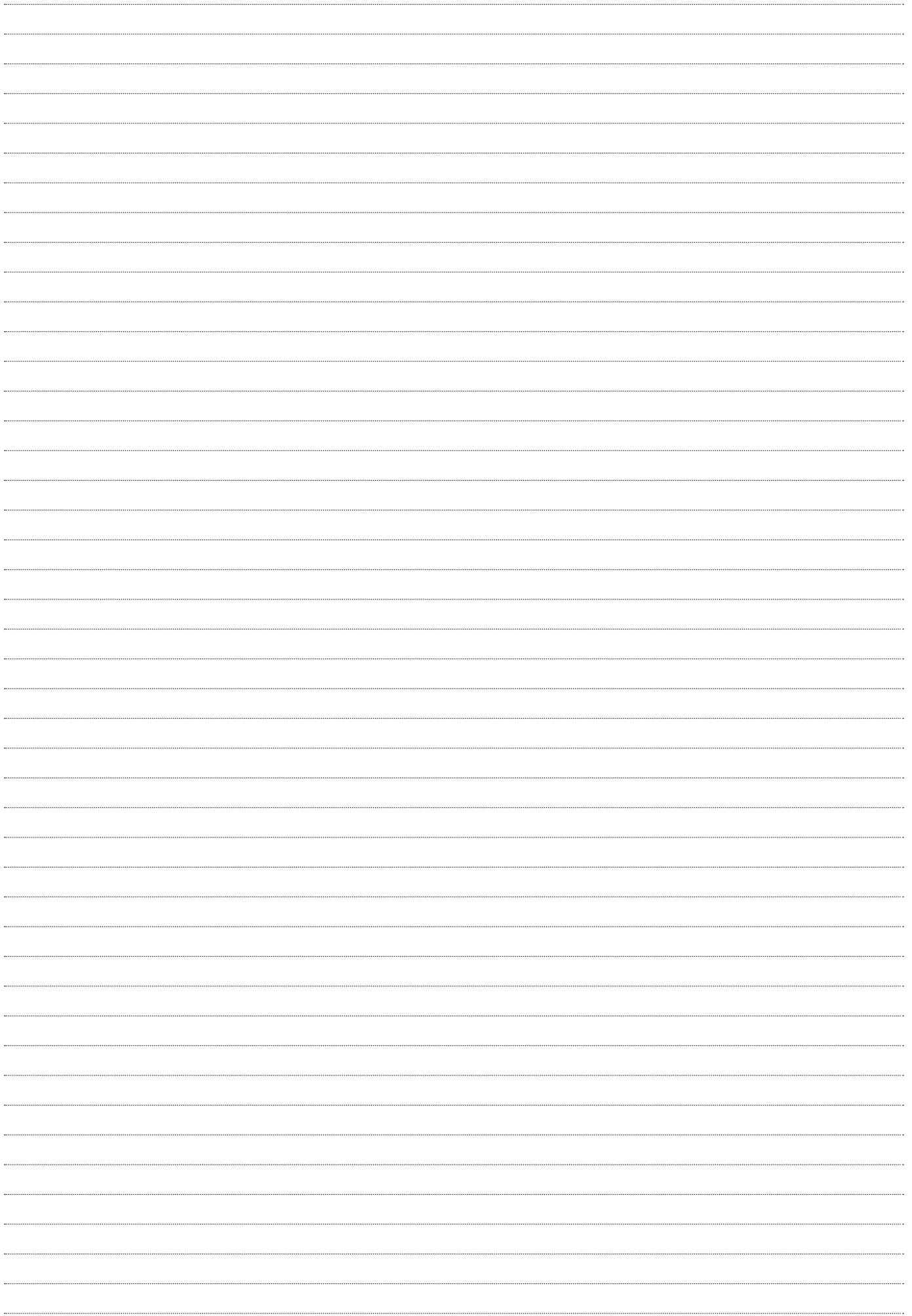

Robert Bosch Kft.

Termotechnika üzletág

Levelezési cím: 1475 Budapest, Pf. 331.

Telephely: 1103 Budapest, Gyömrői út 104.

Információs és szerviz vonal: 06-1 879-8690

www.bosch.hu, www.bosch-climate.hu

E-mail cím: bosch-termotechnika@hu.bosch.com,

ttajanlat@hu.bosch.com

Az Ön forgalmazója: